

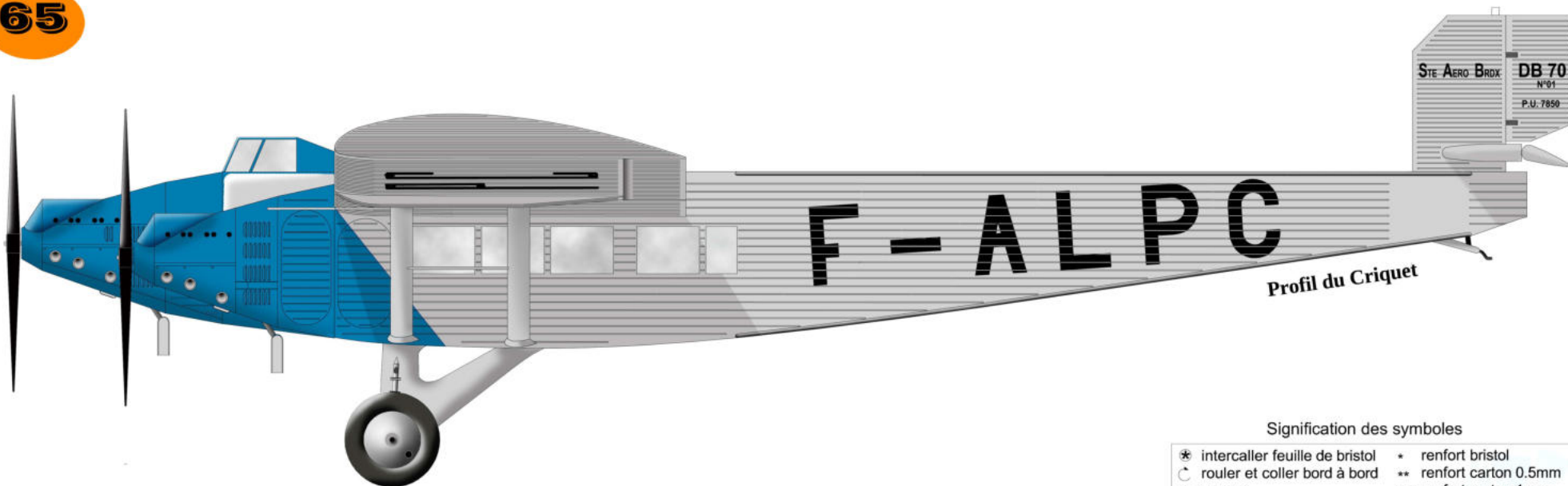

65

DYLE ET BACALAN DB70

modèle à l'échelle 1/66



Le DB70 fut le plus gros avion conçu et assemblé en France lorsqu'il fit son premier vol en septembre 1931. Étudié pour transporter vingt huit passagers sur une distance de 100km, il répondait à une demande de l'aviation commerciale, en plein essor dans ces années de l'entre-deux-guerres.

Sa formule d'aile centrale, de section très épaisse faisant office de fuselage, était un concept très en vogue à l'époque. Il s'avéra finalement pas aussi bon qu'on le crut.

La très forte épaisseur du profil d'aile avait un mauvais rendement aérodynamique avec un comportement pouvant s'avérer dangereux aux grands angles d'incidence.

De plus la traînée d'un tel profil se trouvait aggravée par le profil plat des ailes, les mats, la toile ondulée, les radiateurs, sans oublier le poste de pilotage proéminent et les atterrisseurs.

Malgré l'intérêt que lui portèrent les militaires, le DB70 ne trouva aucun débouché et il fut ferrailé en 1935 après six ans de bons et loyaux services.

Signification des symboles

* intercaler feuille de bristol	* renfort bristol
⊖ rouler et coller bord à bord	** renfort carton 0.5mm
⊢ couper	*** renfort carton 1mm
# délaminer ou réimpression papier 80g	⊞ replier sur lui même
	⊙ enrouler
	⊖ ceintrer

Repérage des pièces sur les planches.

REPERES: 1, 2, 3, 4.....

SOUS REPERES: a, b, c.....

ORIENTATION: D droit, G gauche.

ENSEMBLES:

A ailes	M mats
E moteur (capots)	T train
H hélice	O options
S empennage	F fuselage

exemple: FG3d est le sous repère (d) du repère 3 se rapportant au fuselage gauche (FG)

Belles "plumes" françaises du temps passé

Toute reproduction, modification, même partielle, autre qu'à l'usage purement privé et sans l'accord de l'auteur est interdite.

DYLE ET BACALAN DB70

modèle à l'échelle 1/66

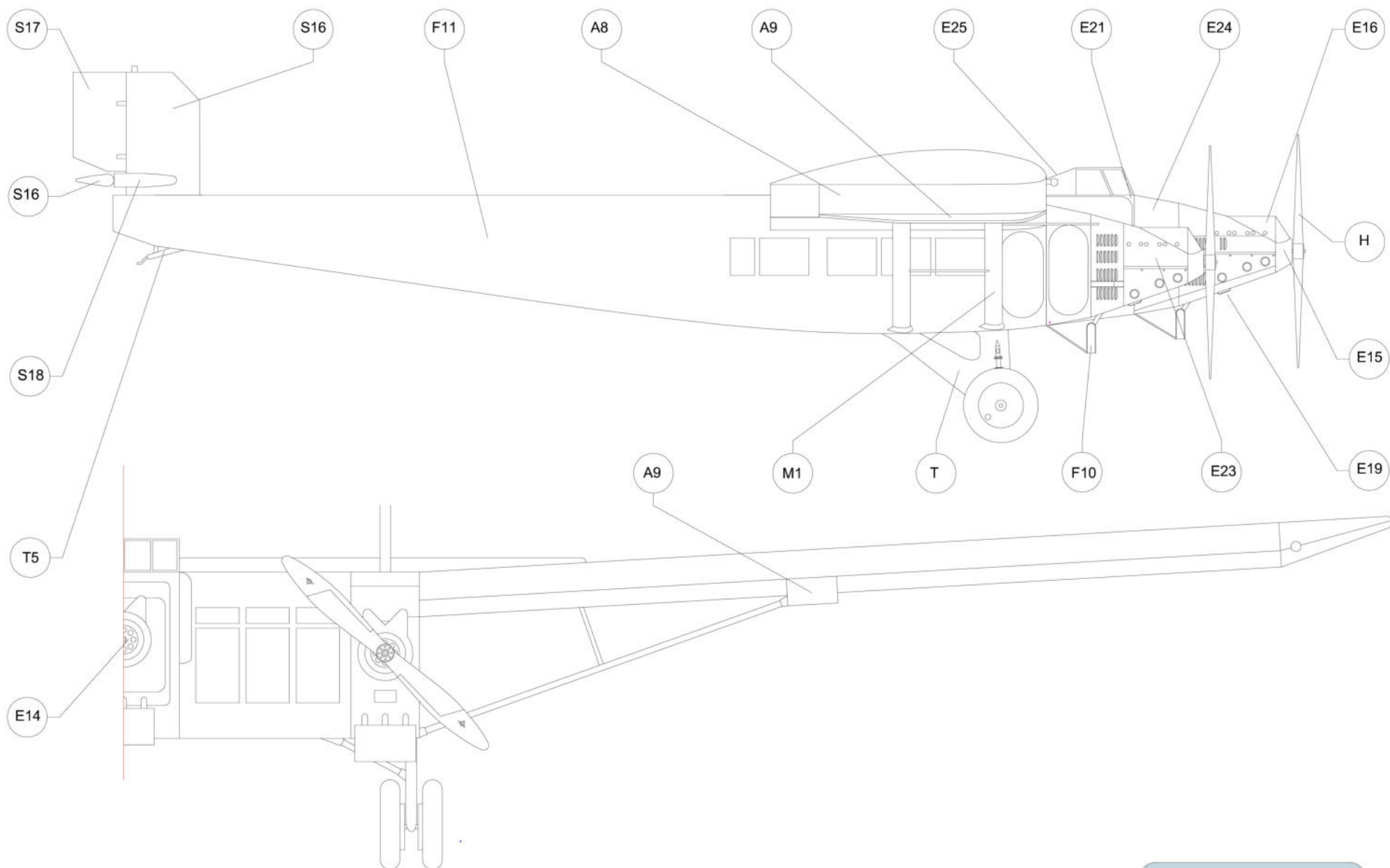

Belles "plumes" françaises du temps passé

Toute reproduction, modification, même partielle, autre qu'à l'usage purement privé et sans l'accord de l'auteur est interdite.

PLANCHE 2/20

INFOS COMPLEMENTAIRES
www.criquetaero.fr

conception Philippe RENNESSON 2021

DYLE ET BACALAN DB70

modèle à l'échelle 1/66



Belles "plumes" françaises du temps passé

Toute reproduction, modification, même partielle, autre qu'à l'usage purement privé et sans l'accord de l'auteur est interdite.

PLANCHE 3/20

INFOS COMPLEMENTAIRES
www.criquetaero.fr

conception Philippe RENNESSON 2021

DYLE ET BACALAN DB70

modèle à l'échelle 1/66

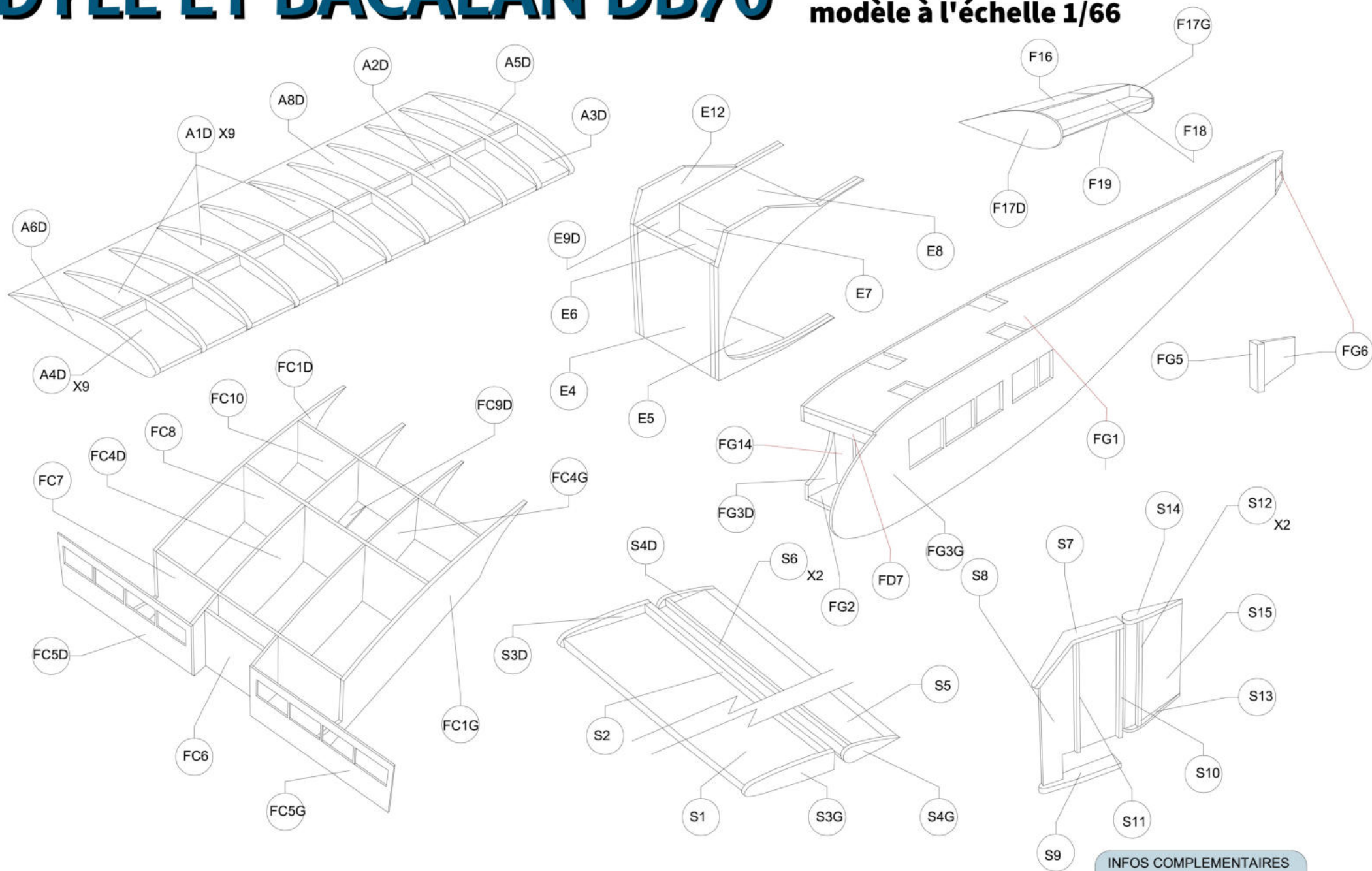

INFOS COMPLEMENTAIRES
www.criquetaero.fr

Belles "plumes" françaises du temps passé

Toute reproduction, modification, même partielle, autre qu'à l'usage purement privé et sans l'accord de l'auteur est interdite.

PLANCHE 4/20

conception Philippe RENNESSON 2021

DYLE ET BACALAN DB70

modèle à l'échelle 1/66

Imprimer sur papier 80g

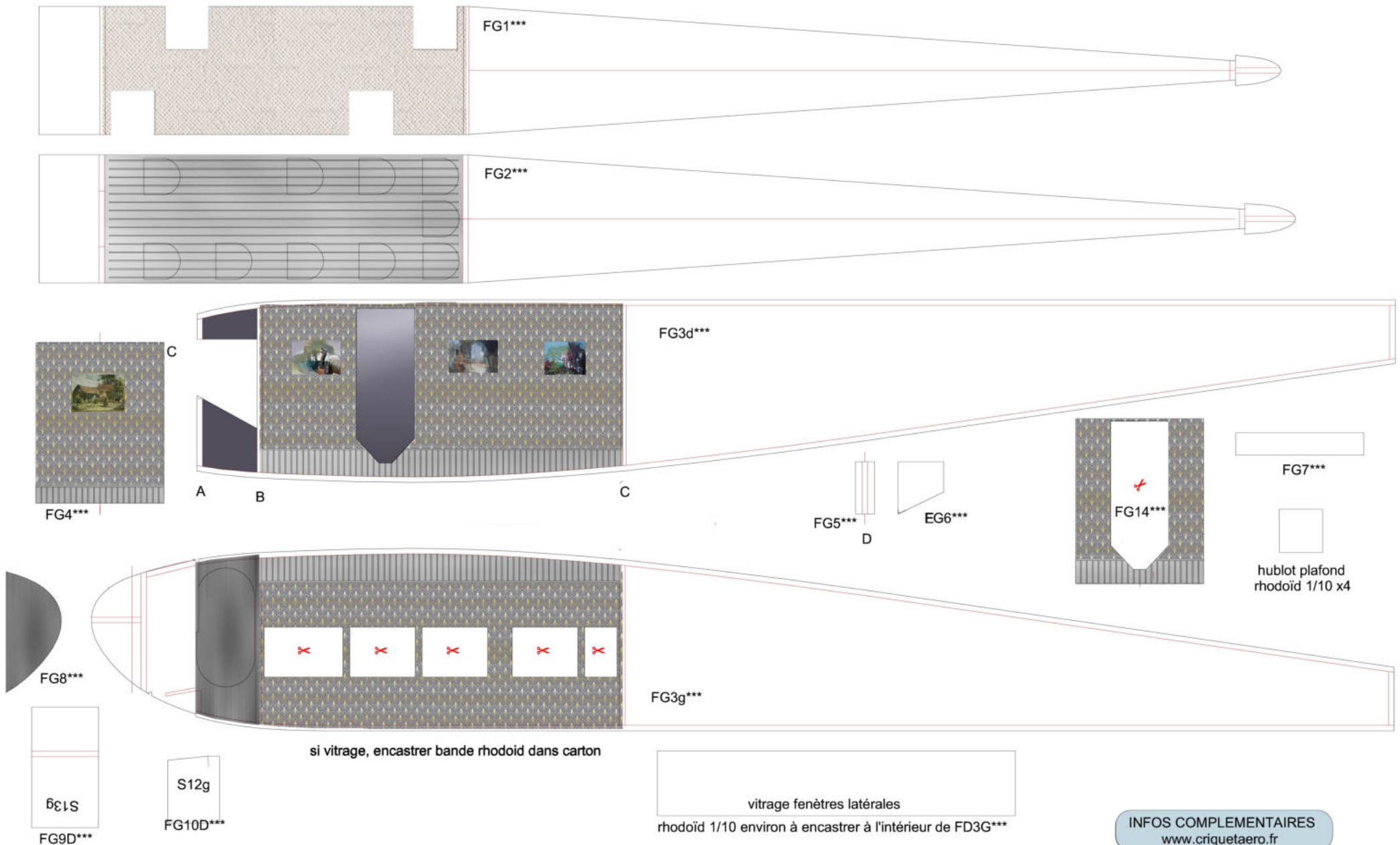

Belles "plumes" françaises du temps passé

Toute reproduction, modification, même partielle, autre qu'à l'usage purement privé et sans l'accord de l'auteur est interdite.

PLANCHE 6/20

INFOS COMPLEMENTAIRES
www.criquetaero.fr

conception Philippe RENNESSON 2021

DYLE ET BACALAN DB70

modèle à l'échelle 1/66

Imprimer sur papier 80g
tout ***

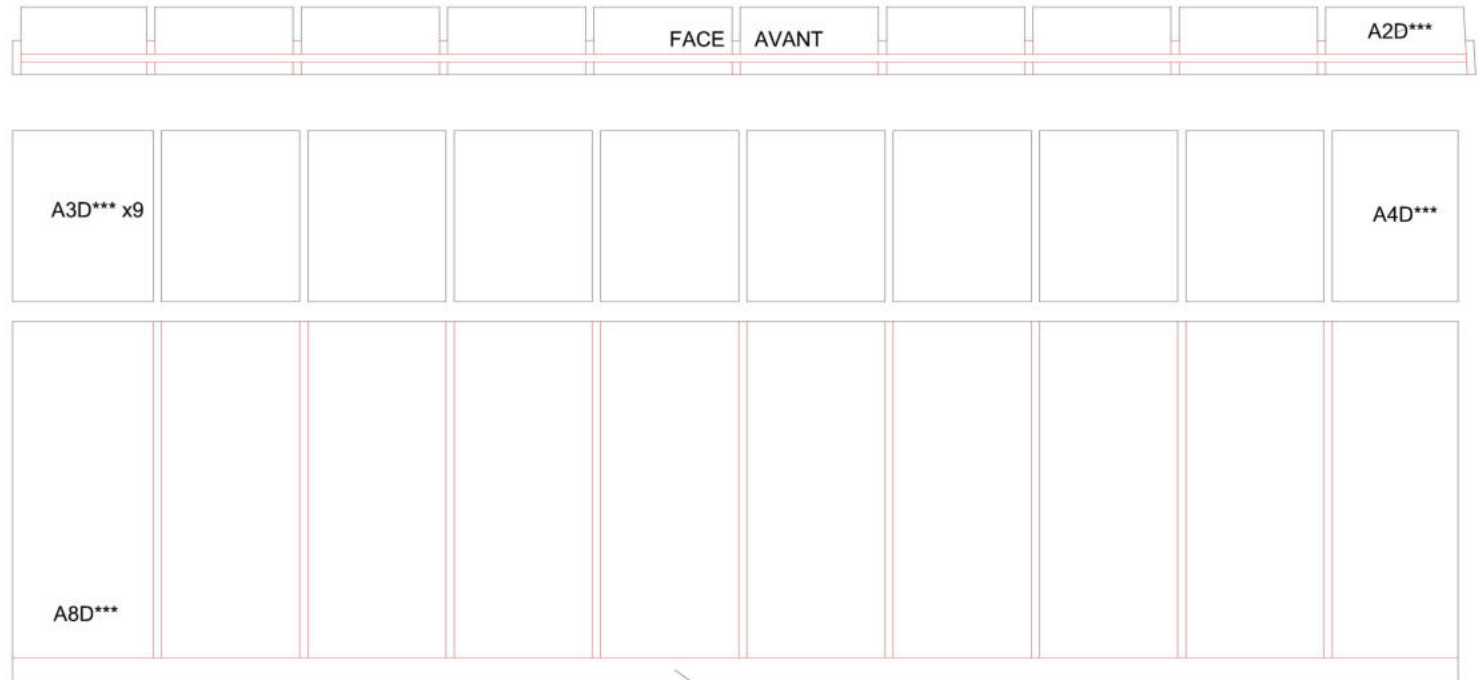
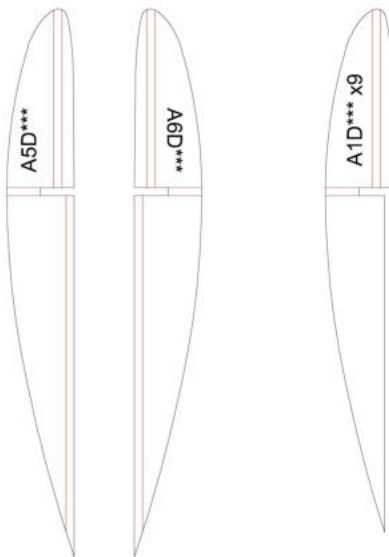
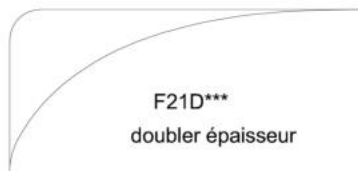
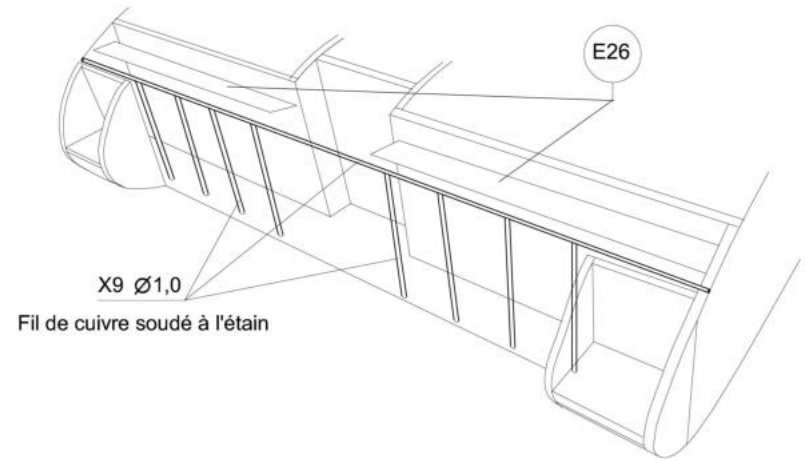
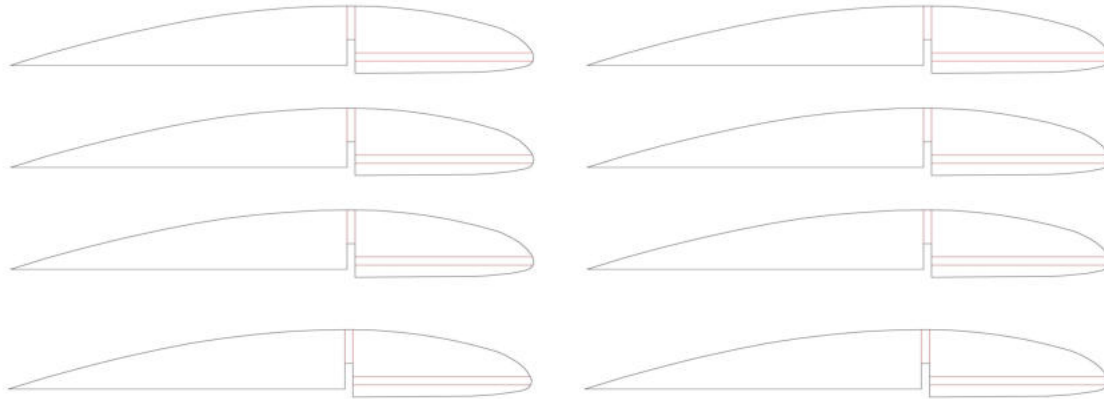

Biseauter

INFOS COMPLEMENTAIRES
www.criquetaero.fr

PLANCHE 8/20

Belles "plumes" françaises du temps passé

Toute reproduction, modification, même partielle, autre qu'à l'usage purement privé et sans l'accord de l'auteur est interdite.

conception Philippe RENNESSON 2021

DYLE ET BACALAN DB70

modèle à l'échelle 1/66

Imprimer sur papier 80g
tout ***

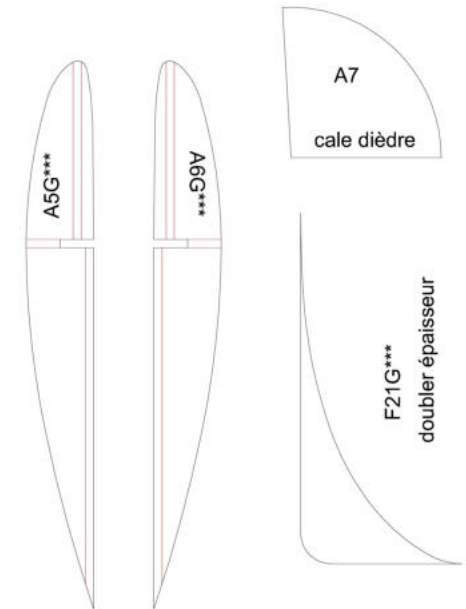
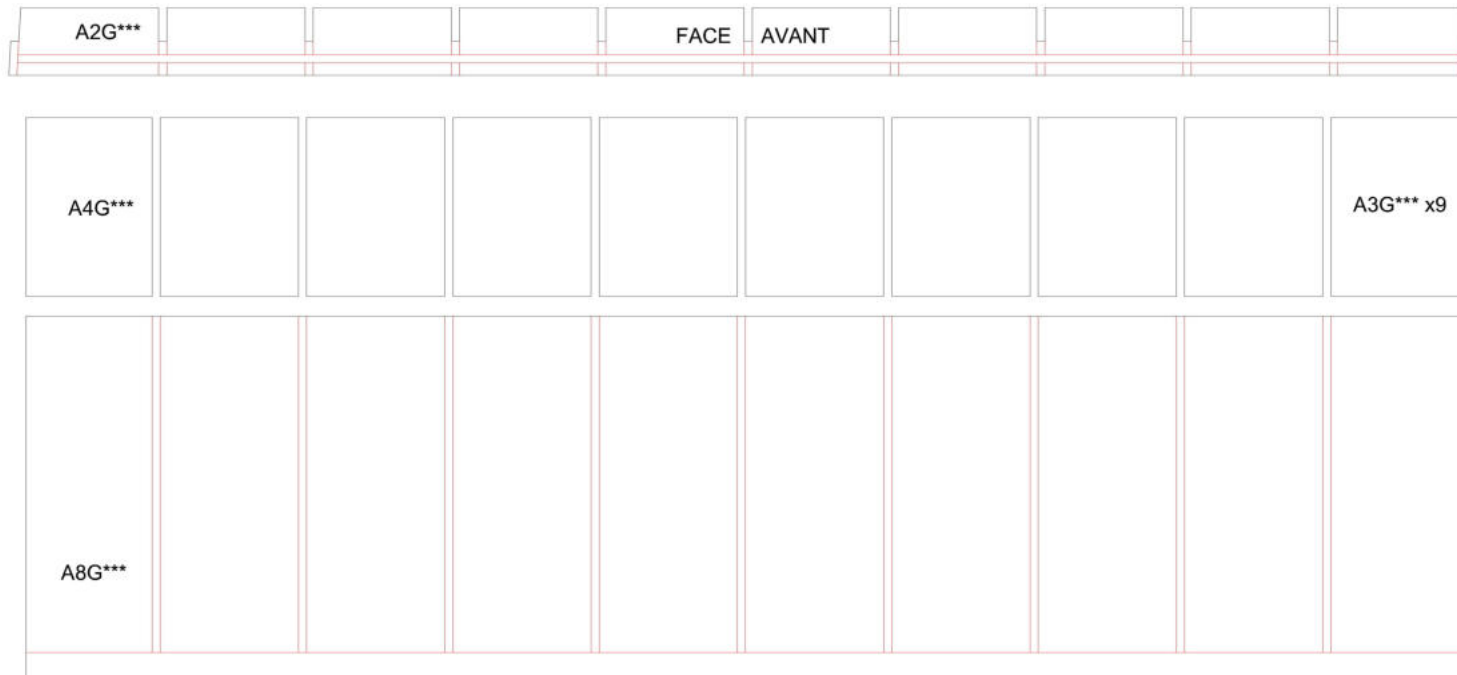
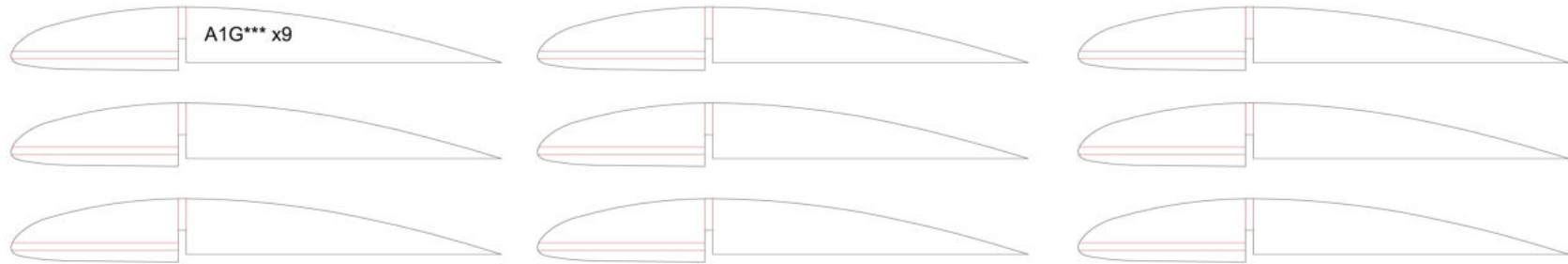

Belles "plumes" françaises du temps passé

Toute reproduction, modification, même partielle, autre qu'à l'usage purement privé et sans l'accord de l'auteur est interdite.

PLANCHE 9/20

INFOS COMPLEMENTAIRES
www.criquetaero.fr

conception Philippe RENNESSON 2021

DYLE ET BACALAN DB70

modèle à l'échelle 1/66

Imprimer sur papier 80g

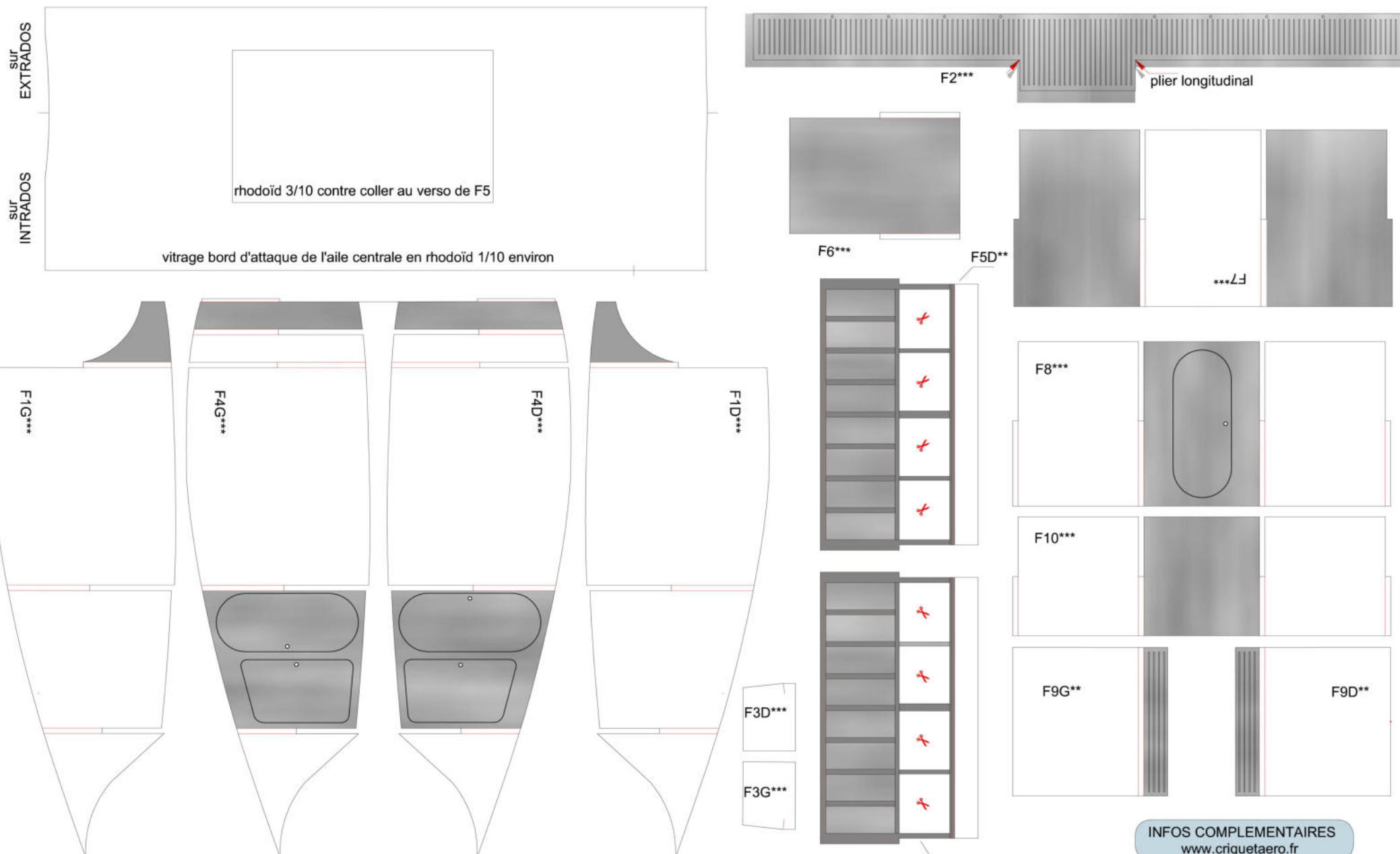

Belles "plumes" françaises du temps passé

Toute reproduction, modification, même partielle, autre qu'à l'usage purement privé et sans l'accord de l'auteur est interdite.

PLANCHE 10/20

INFOS COMPLEMENTAIRES
www.criquetaero.fr

conception Philippe RENNESSON 2021

DYLE ET BACALAN DB70

modèle à l'échelle 1/66

Imprimer sur papier160g

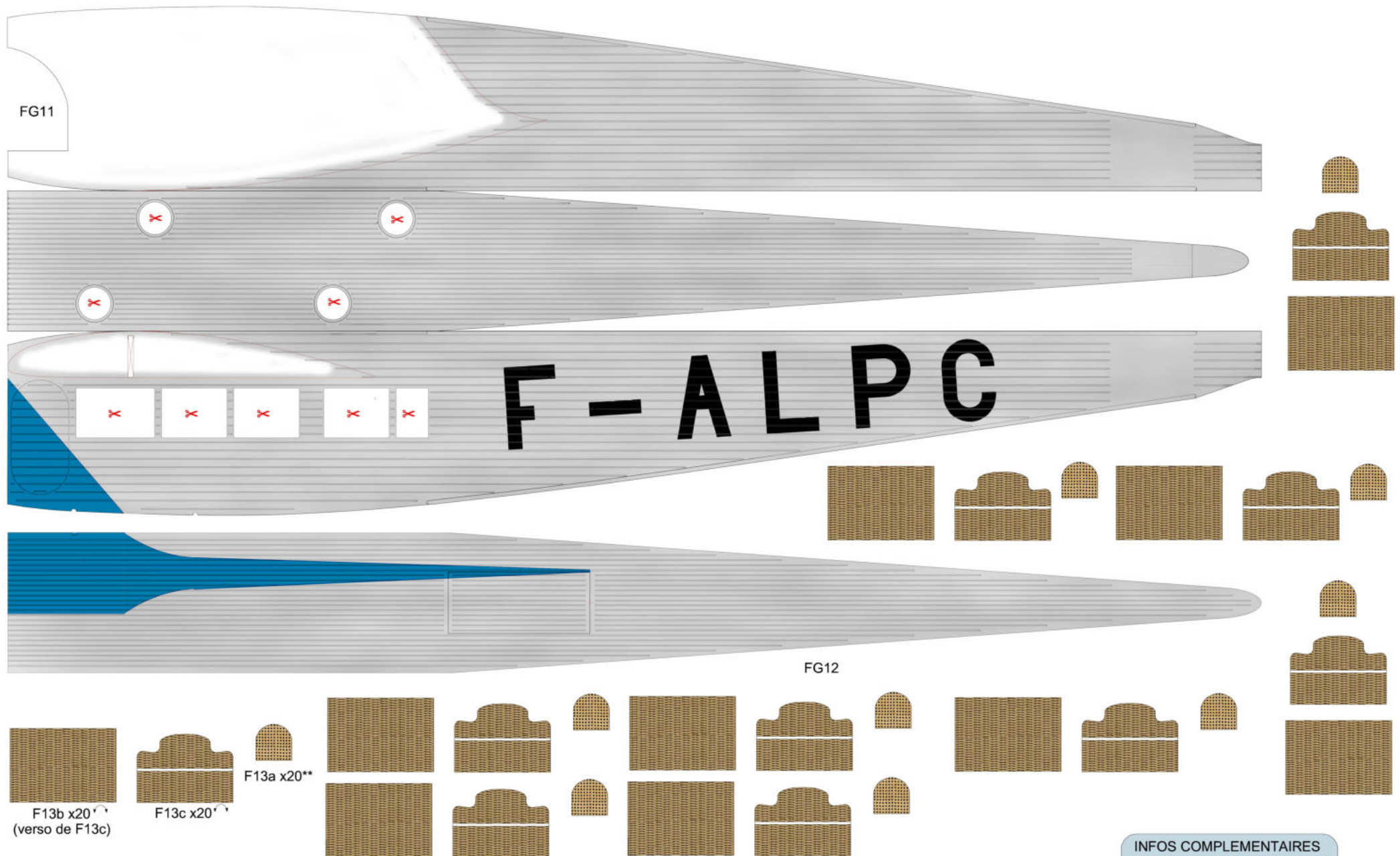

Belles "plumes" françaises du temps passé

Toute reproduction, modification, même partielle, autre qu'à l'usage purement privé et sans l'accord de l'auteur est interdite.

PLANCHE 11/20

INFOS COMPLEMENTAIRES
www.criquetaero.fr

conception Philippe RENNESSON 2021

DYLE ET BACALAN DB70

modèle à l'échelle 1/66

Imprimer sur papier 160g

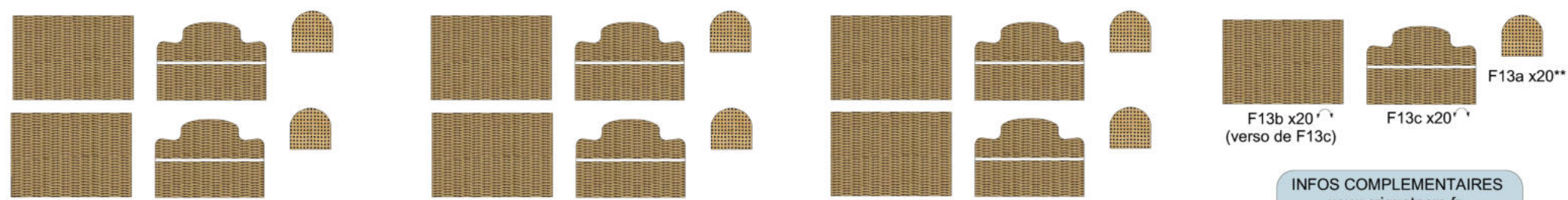
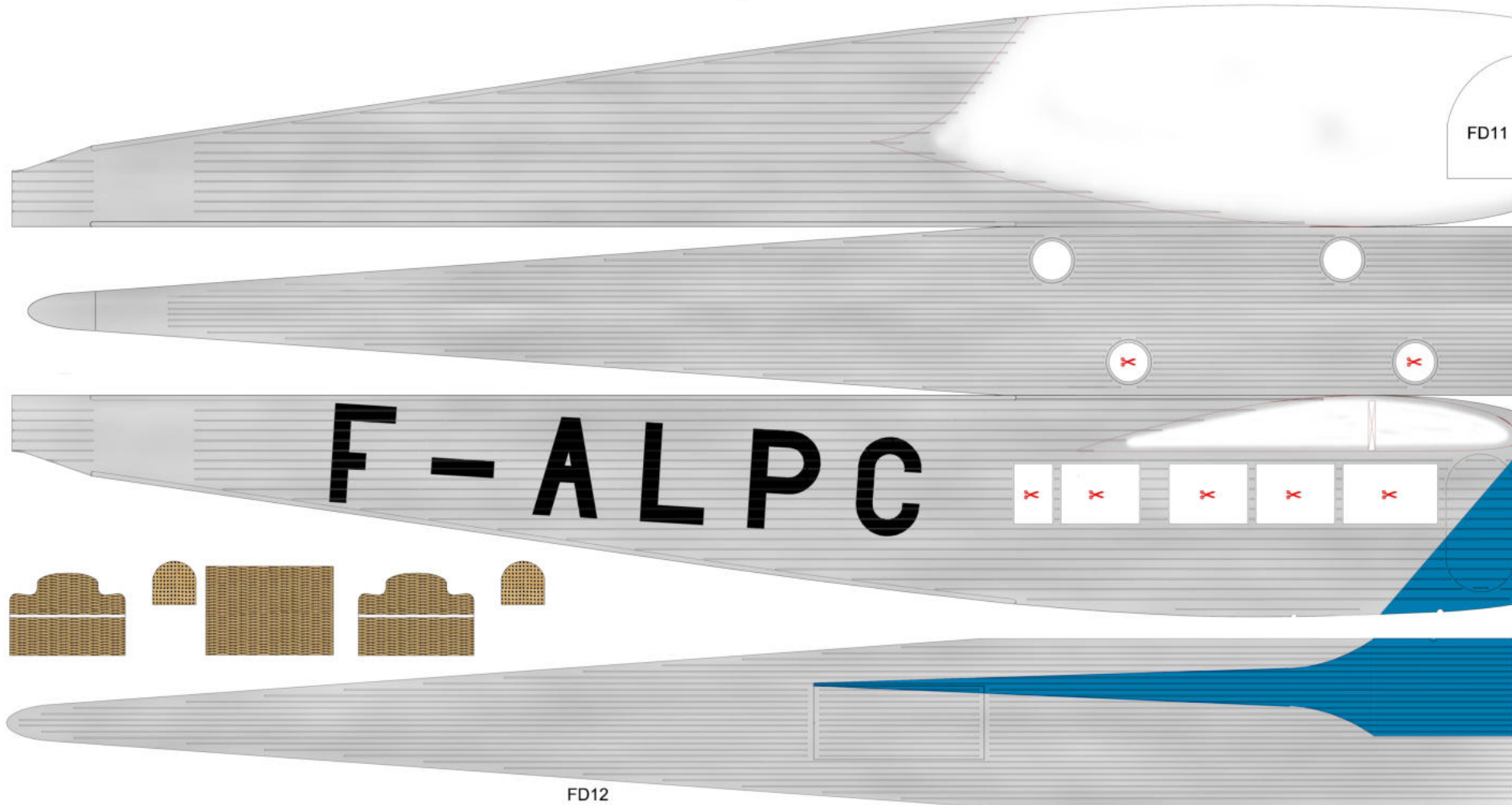

Belles "plumes" françaises du temps passé

Toute reproduction, modification, même partielle, autre qu'à l'usage purement privé et sans l'accord de l'auteur est interdite.

PLANCHE 12/20

INFOS COMPLEMENTAIRES
www.criquetaero.fr

conception Philippe RENNESSON 2021

DYLE ET BACALAN DB70

modèle à l'échelle 1/66

Imprimer sur papier 160g

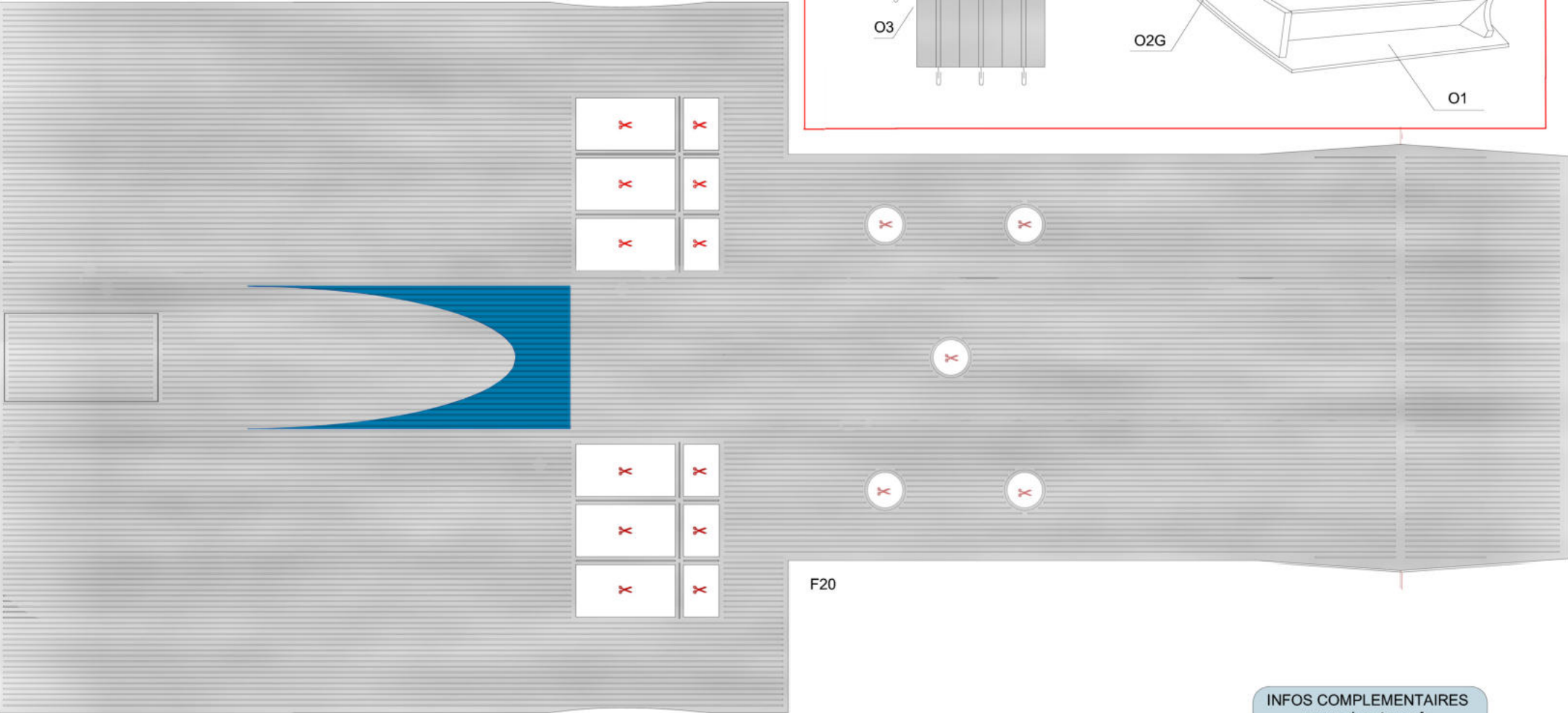
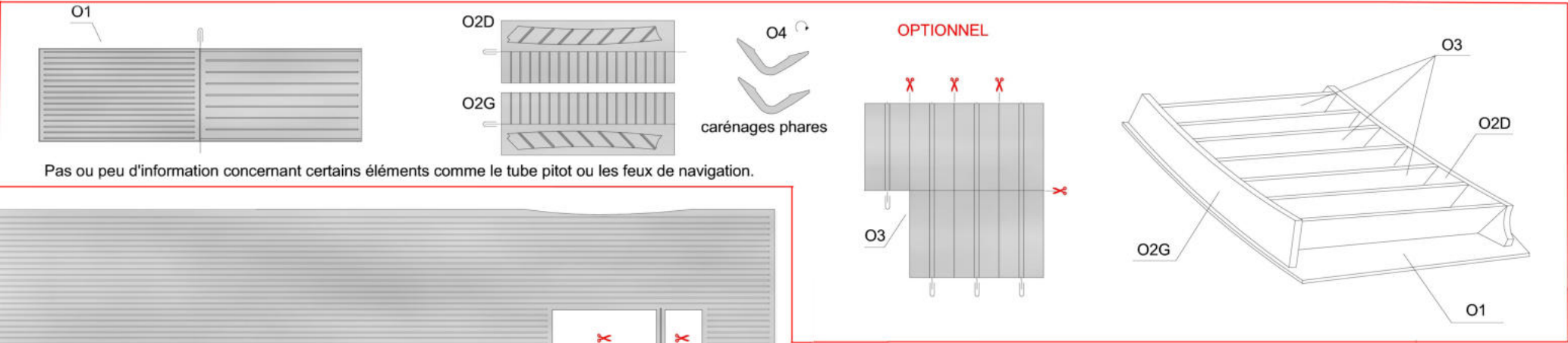

Belles "plumes" françaises du temps passé

Toute reproduction, modification, même partielle, autre qu'à l'usage purement privé et sans l'accord de l'auteur est interdite.

PLANCHE 13/20

INFOS COMPLEMENTAIRES
www.criquetaero.fr

conception Philippe RENNESSON 2021

DYLE ET BACALAN DB70

modèle à l'échelle 1/66

Imprimer sur papier 160g

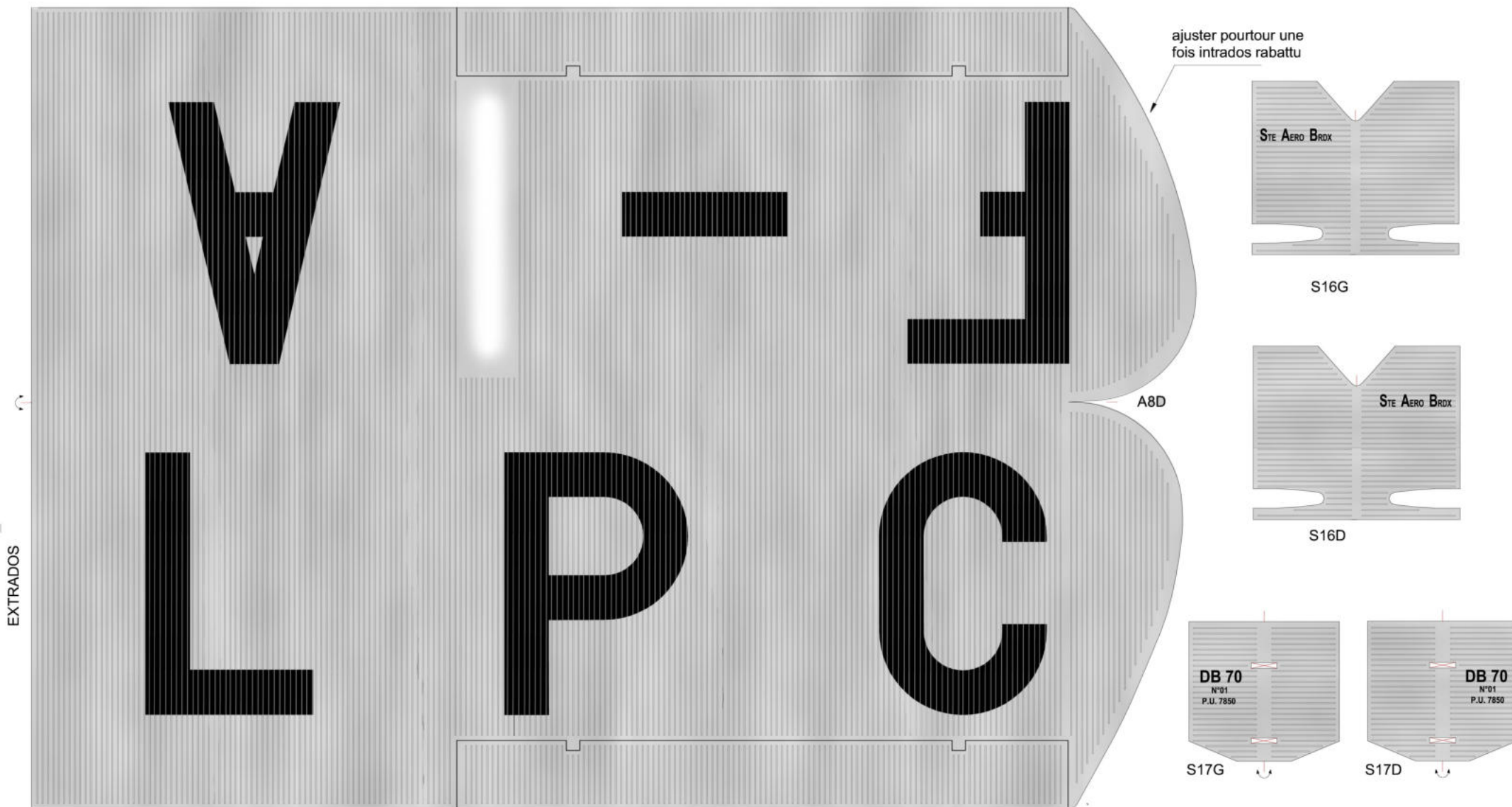

Belles "plumes" françaises du temps passé

Toute reproduction, modification, même partielle, autre qu'à l'usage purement privé et sans l'accord de l'auteur est interdite.

PLANCHE 14/20

INFOS COMPLEMENTAIRES
www.criquetaero.fr

conception Philippe RENNESSON 2021

DYLE ET BACALAN DB70

modèle à l'échelle 1/66

Imprimer sur papier 160g

ajuster pourtour une fois intrados rabattu

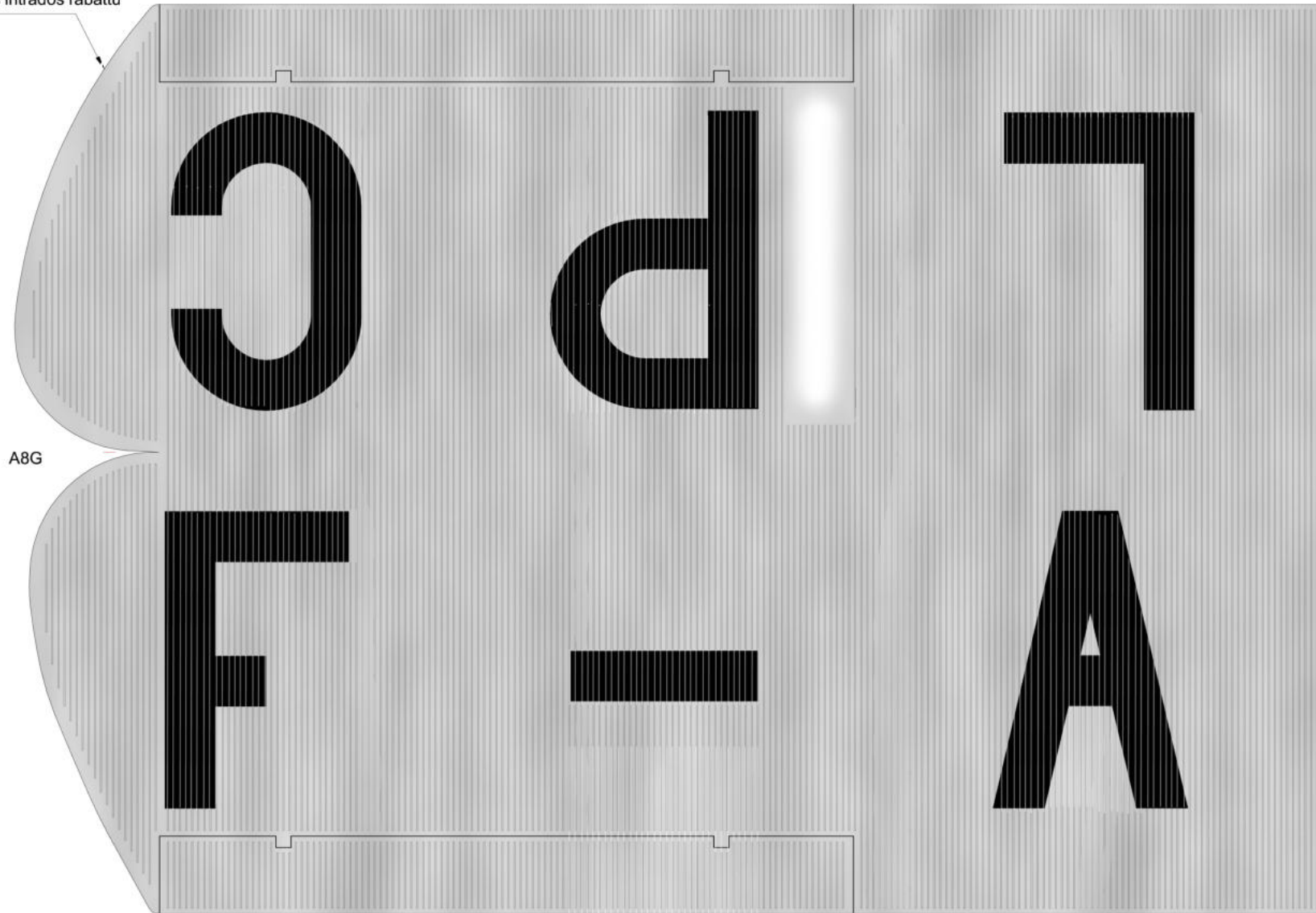

A9G



A7G**
contre coller sur 1mm



A7G et A7D
ames de A9D et A9G



EXTRADOS



A7D**
contre coller sur 1mm



A9D

Belles "plumes" françaises du temps passé

Toute reproduction, modification, même partielle, autre qu'à l'usage purement privé et sans l'accord de l'auteur est interdite.

PLANCHE 15/20

INFOS COMPLEMENTAIRES
www.criquetaero.fr

conception Philippe RENNESSON 2021

DYLE ET BACALAN DB70

modèle à l'échelle 1/66

Imprimer sur papier 160g

INTRADOS

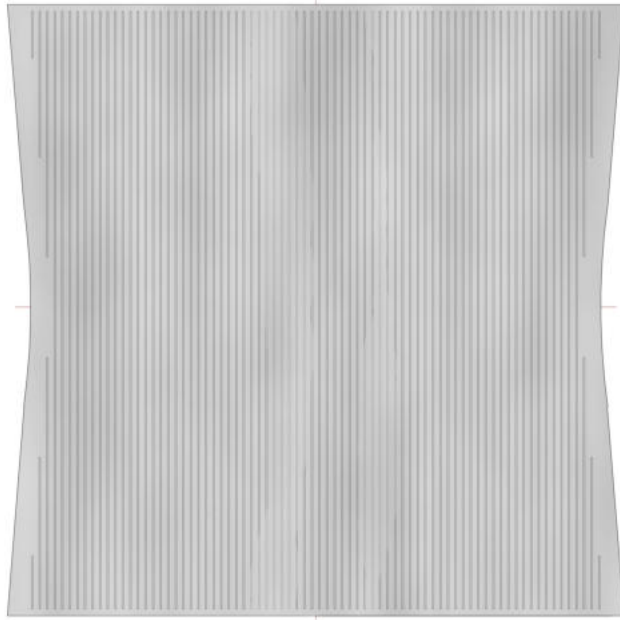

EXTRADOS

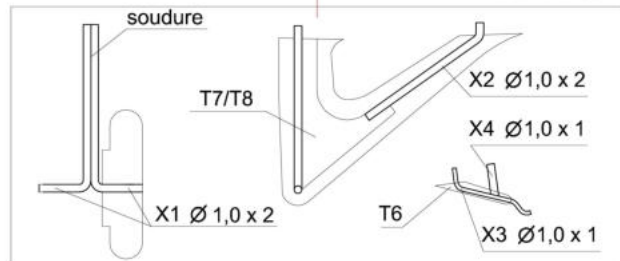

F21

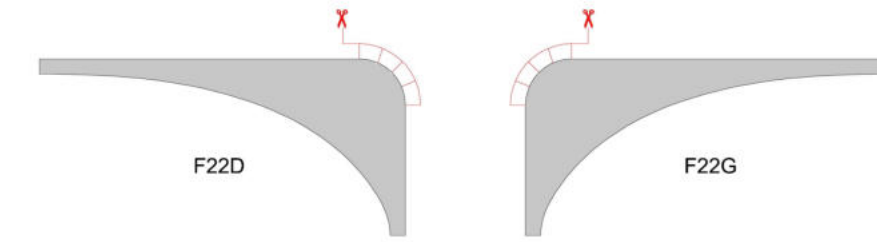

F22D

F22G

M1 x 4

Habillages de F21

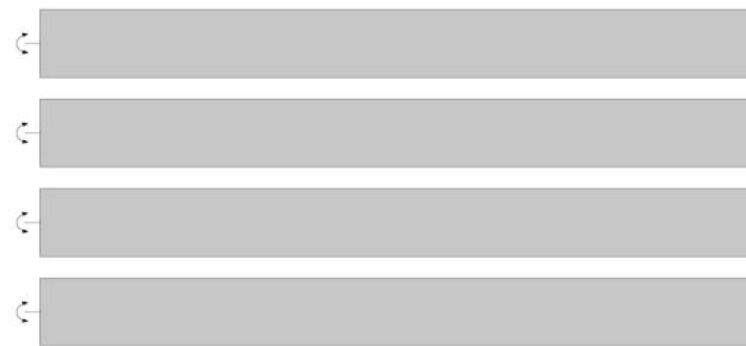

M2 x 4

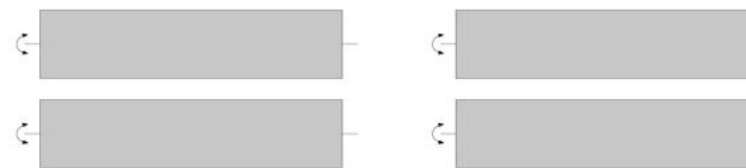

M3 x 16

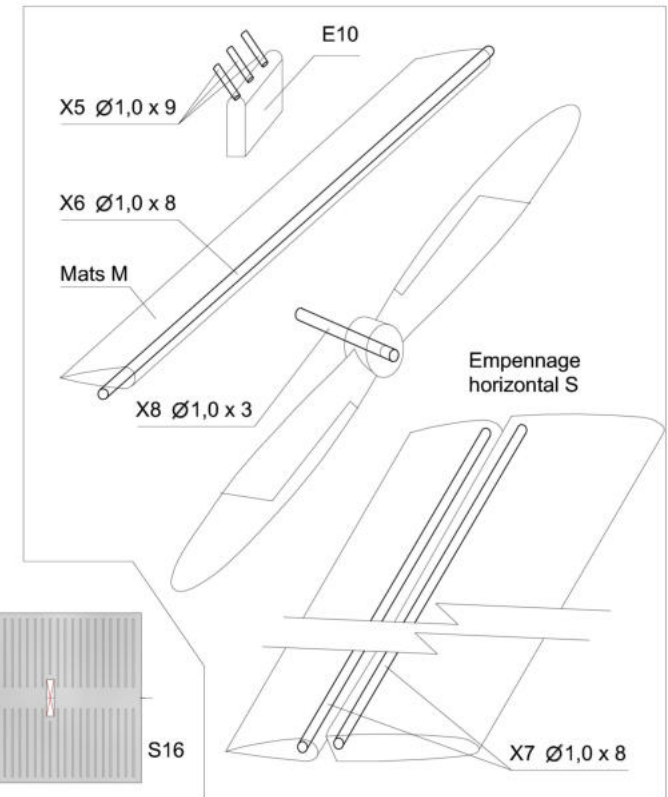
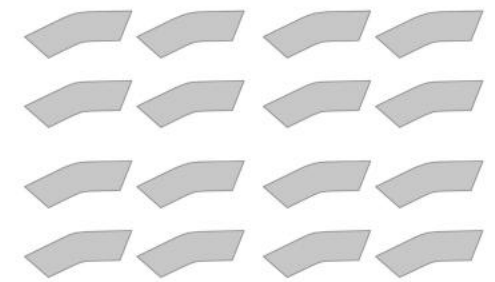

Belles "plumes" françaises du temps passé

Toute reproduction, modification, même partielle, autre qu'à l'usage purement privé et sans l'accord de l'auteur est interdite.

PLANCHE 16/20

INFOS COMPLEMENTAIRES
www.criquetaero.fr

conception Philippe RENNESSON 2021

DYLE ET BACALAN DB70

modèle à l'échelle 1/66

Imprimer sur papier 160g

H4 x3 

H5 x3 

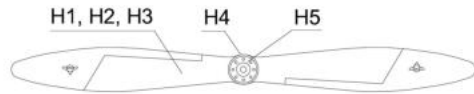

rotation helice gauche sens horaire vue ext
rotation moteurs centre et droit sens anti-horaire vue ext.

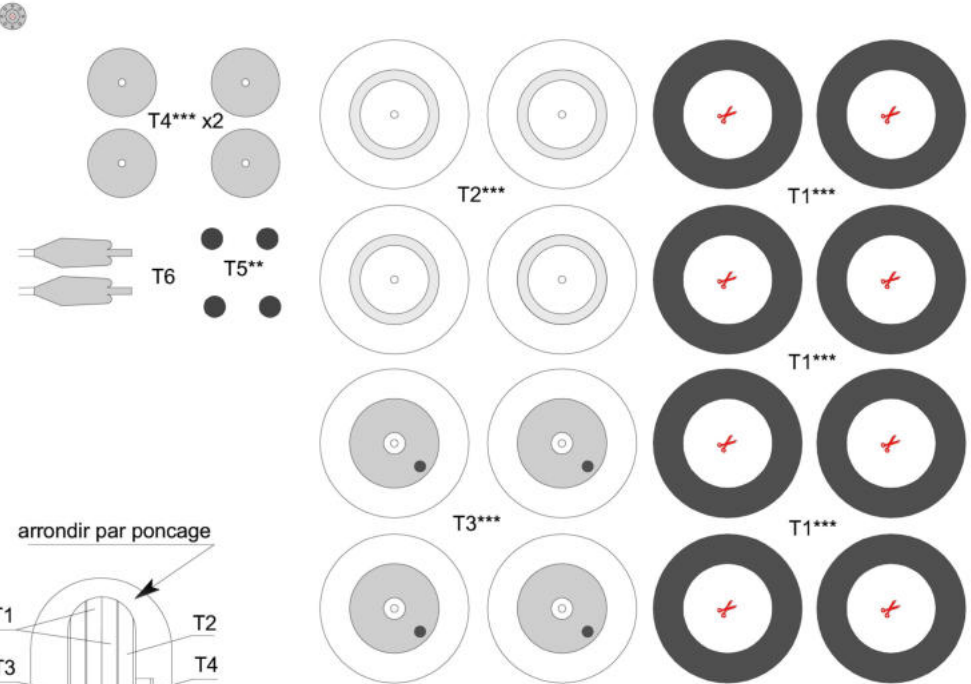
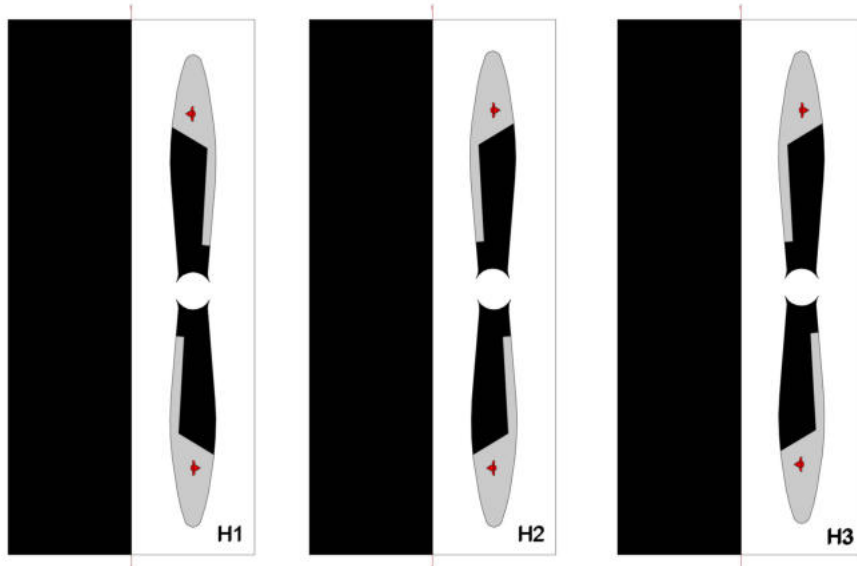

arrondir par ponçage

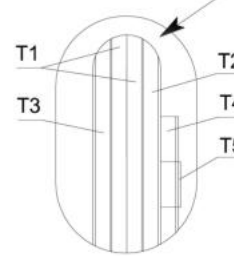

coupe roue éch: 2

S18

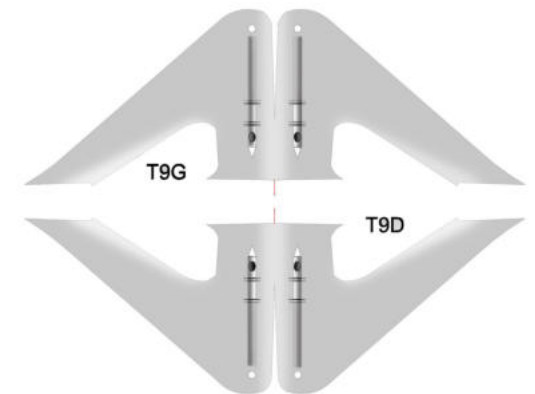
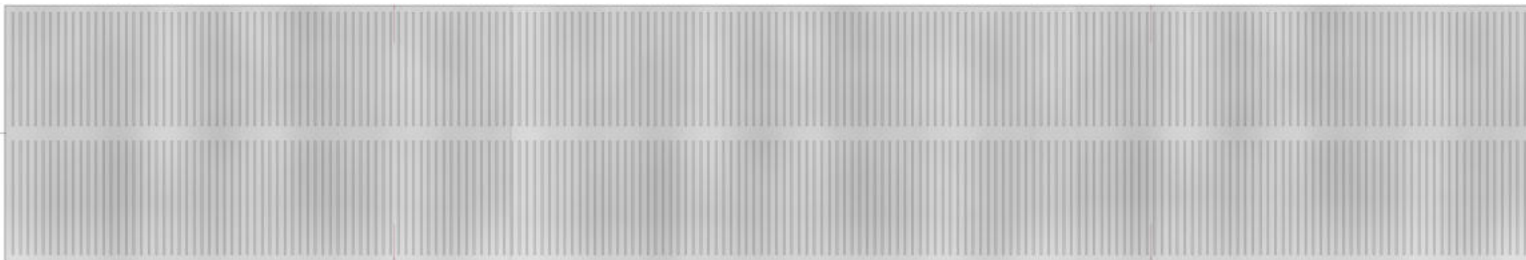

INFOS COMPLEMENTAIRES
www.criquetaero.fr

Belles "plumes" françaises du temps passé

Toute reproduction, modification, même partielle, autre qu'à l'usage purement privé et sans l'accord de l'auteur est interdite.

PLANCHE 17/20

conception Philippe RENNESSON 2021

DYLE ET BACALAN DB70

modèle à l'échelle 1/66

Imprimer sur papier 160g

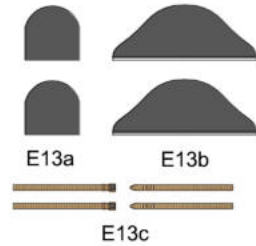
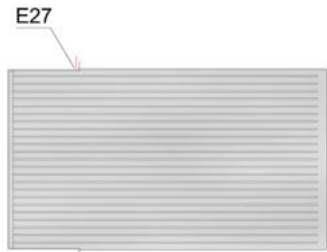

point noir
à rajouter

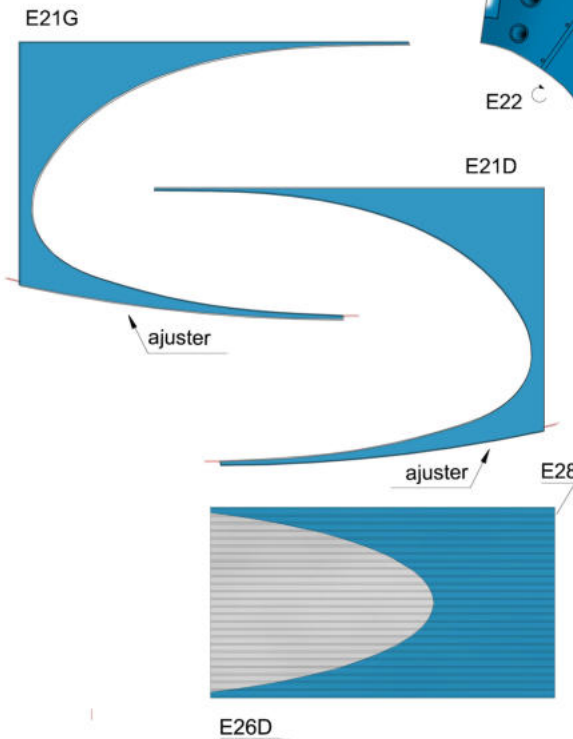
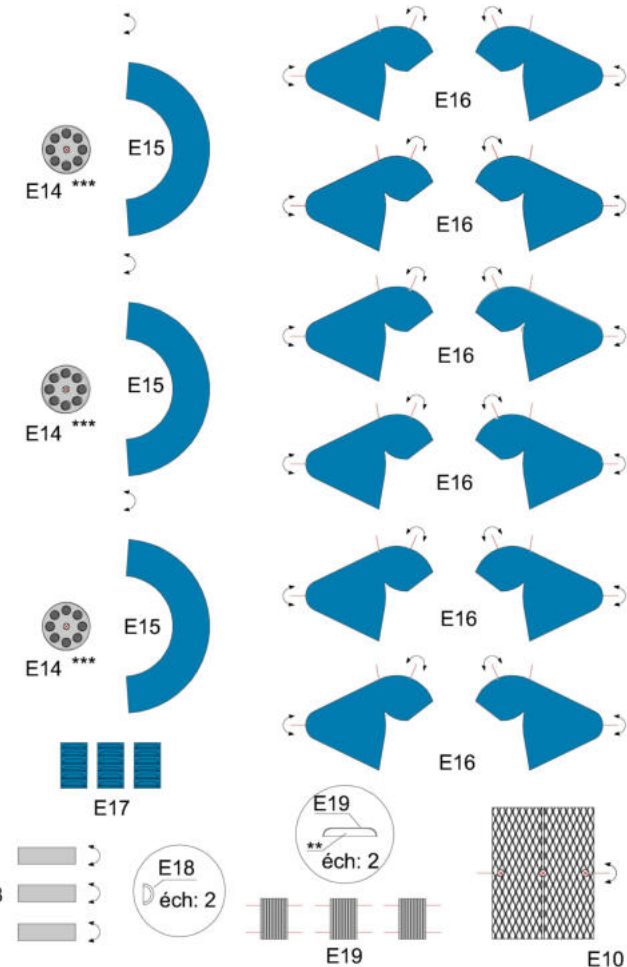

ajuster

ajuster

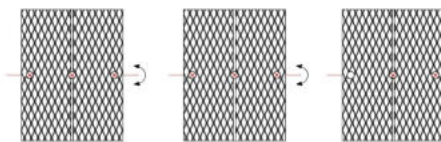
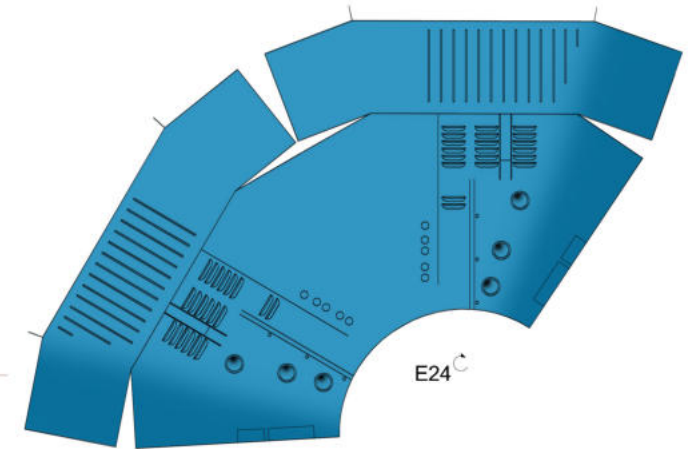
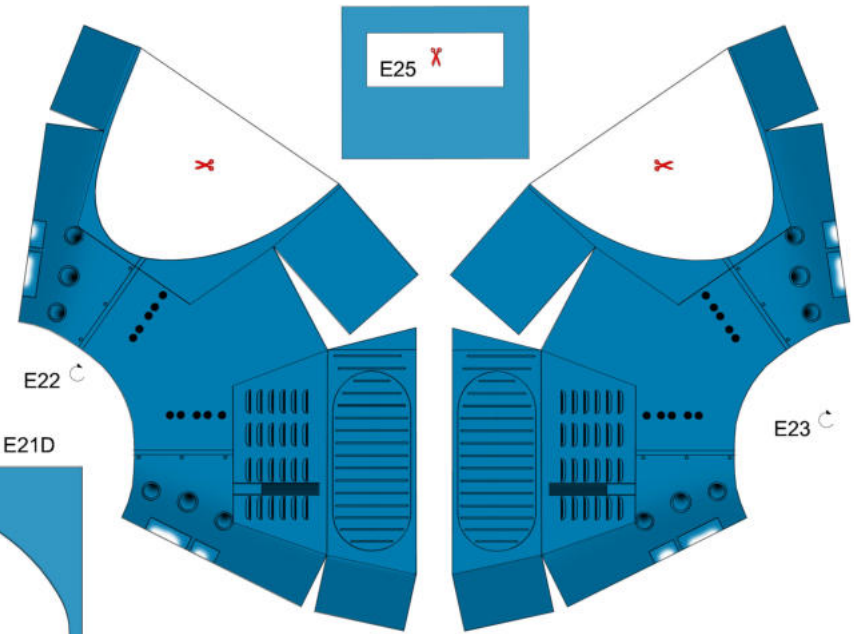

E10 avec âme carton 2mm



Belles "plumes" françaises du temps passé

Toute reproduction, modification, même partielle, autre qu'à l'usage purement privé et sans l'accord de l'auteur est interdite.

PLANCHE 18/20

INFOS COMPLEMENTAIRES
www.criquetaero.fr

conception Philippe RENNESSON 2021

DYLE ET BACALAN DB70

PLAN AU 1/144

PLAN DE LA MAQUETTE

Ce plan est extrapolé de celui réalisé par M. Borget paru dans les Fana de L'Aviation n°9 et 392. Il a été adapté pour la réalisation d'une maquette en papier.
Un répertoire de toute la documentation ayant servi de base pour la conception de cette maquette est accessible sur le site.

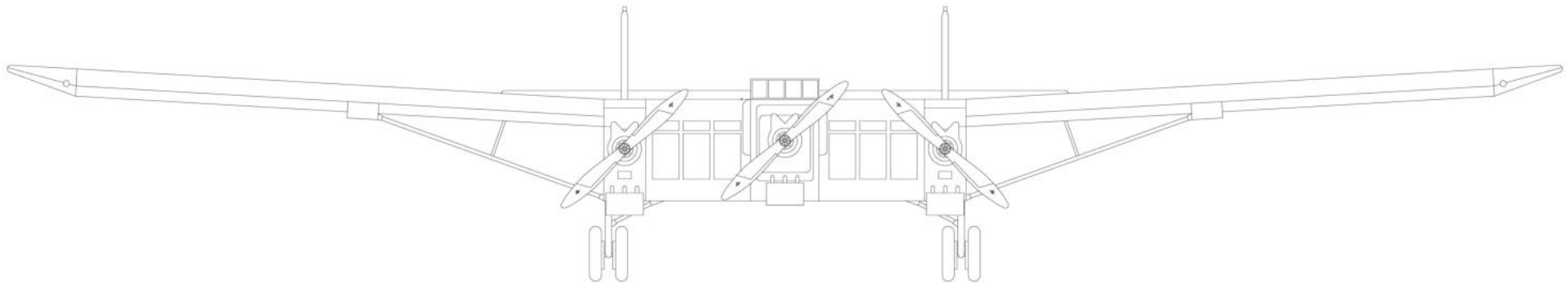
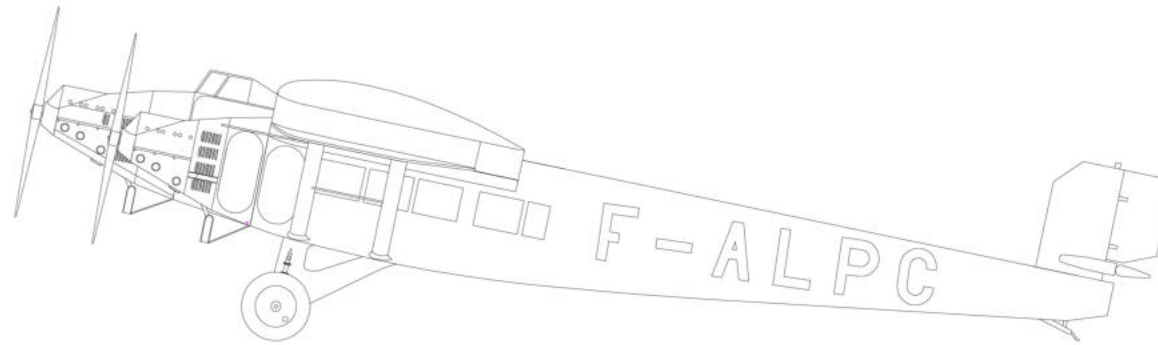

A noter que le sens de rotation de l'hélice du moteur gauche tourne en sens inverse de celles des moteurs central et droit.

Belles "plumes" françaises du temps passé

Toute reproduction, modification, même partielle, autre qu'à l'usage purement privé et sans l'accord de l'auteur est interdite.

PLANCHE 19/20

INFOS COMPLEMENTAIRES

www.criquetaero.fr

conception Philippe RENNESSON 2021

DYLE ET BACALAN DB70

PLAN AU 1/144

PLAN DE LA MAQUETTE

CARACTERISTIQUES GENERALES

Envergure 37m
Longueur 21m30
Hauteur 7m50
Surface portante 200m²
Puissance 3 moteurs Hispano de 600cv
Poids à vide 7T700
Poids en ordre de vol 13T
Charge au m² 65kg
Vitesse sol 190km/h
Rayon d'action 1000km
Plafond pratique 2800m

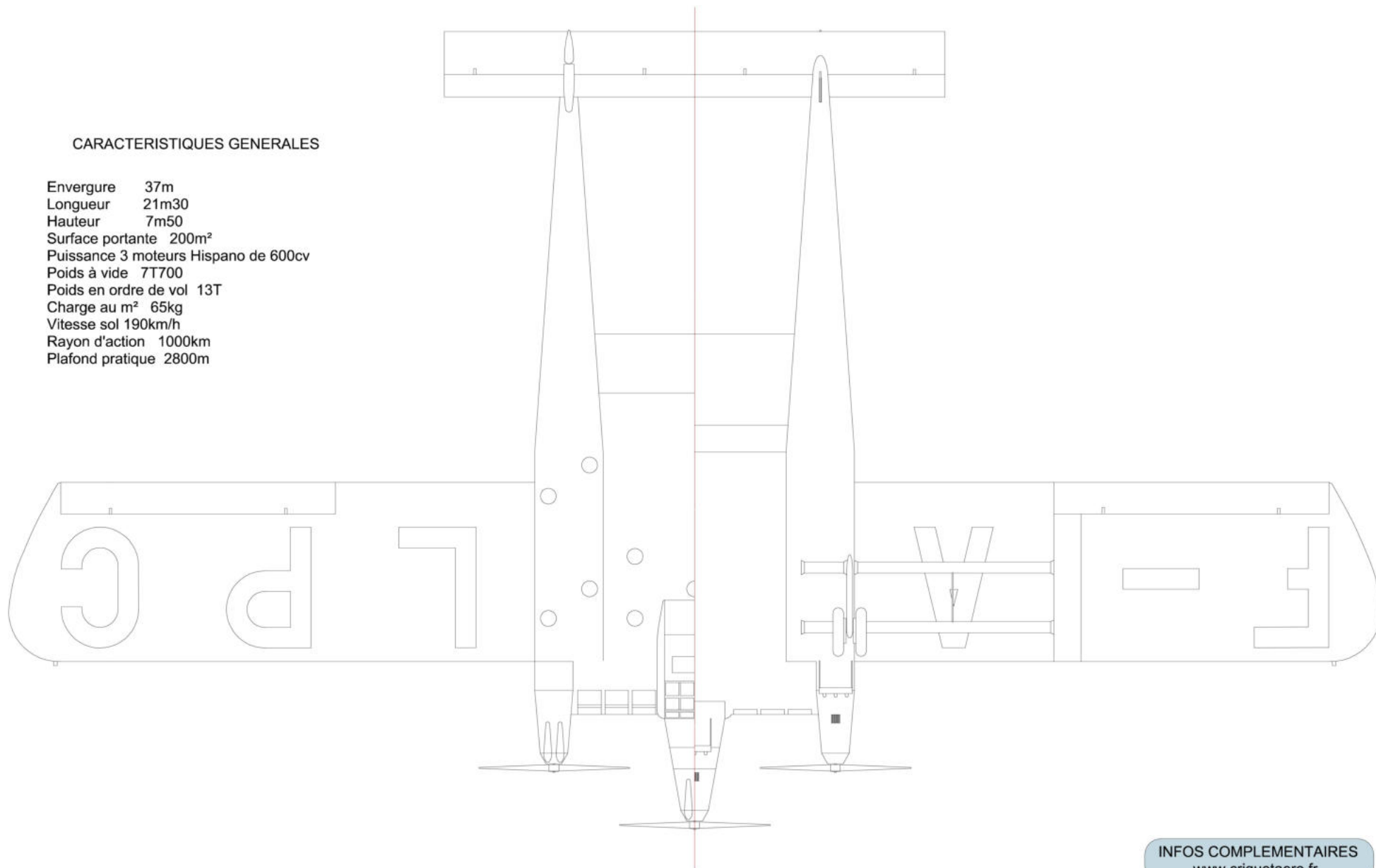

Belles "plumes" françaises du temps passé

Toute reproduction, modification, même partielle, autre qu'à l'usage purement privé et sans l'accord de l'auteur est interdite.

PLANCHE 20/20

INFOS COMPLEMENTAIRES
www.criquetaero.fr

conception Philippe RENNESSON 2021